

procozy®

專業吊隱式空氣濾清 濕度控制系統

Professional Humidity Control and
Air Purifying System



您選對除濕設備了嗎？

有別於一般壓縮機式除濕機，高效能且兼具環保的除濕輪式除濕機不使用冷煤，而是利用蜂巢式轉輪將濕冷空氣中的水分吸附後，轉換為乾爽空氣釋放至室內，同時轉輪內的水分經加熱區蒸發成溫濕空氣後，進入熱交換器凝結成水滴，滴入集水箱。

procozy®

專業吊隱式空氣濾清
濕度控制系統

除濕力
每日最高可達

10L

* 測試環境 25°/40%RH, 平均達 9L / 日
25°/80%RH, 平均達 10L / 日

ProCozy® 與傳統除濕機在不同溫度環境下除濕力比較表

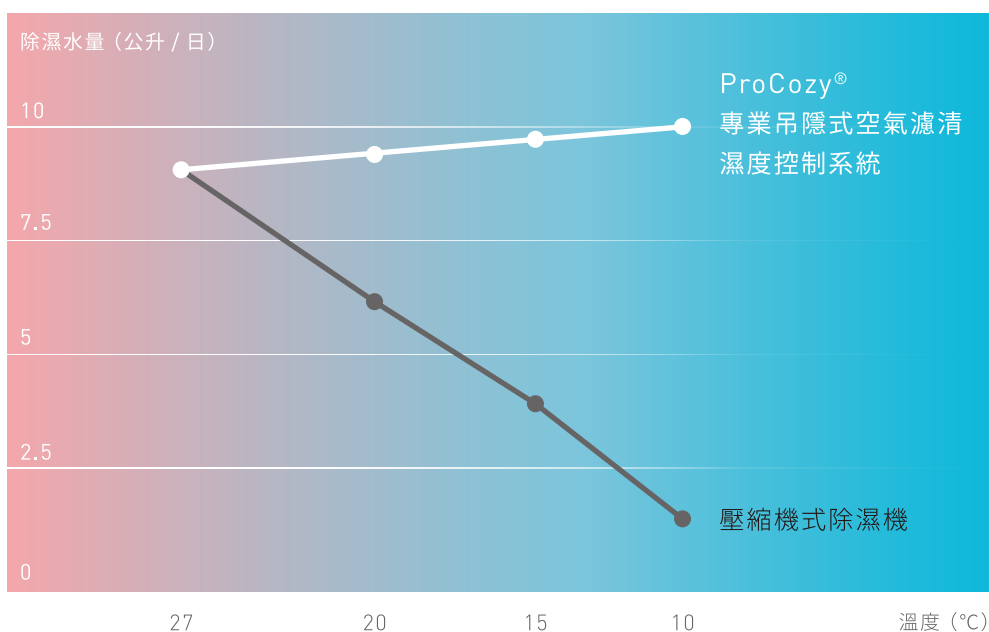



日本原裝進口

以沸石為基材製成的除濕輪

高低溫環境 除濕效果一樣好！

本產品所使用的日本原裝進口除濕輪是以天然礦石－沸石為基材。由於沸石本身即為多孔性特殊結構，具有優越的吸附性、可脫水性以及循環再生使用等特性，因此一般來說，在正常使用狀況下，**可長期使用安全無虞**。此外，研究報告亦顯示沸石能有效吸附污染物及改善空氣品質，因此還兼具空氣淨化功能。



吊隱式設計 輕鬆融入您的居家裝潢

多數人在購入除濕機後，為求節省空間，使用時會將除濕機擺放在牆邊，但事實上，這類除濕機的正确擺放位置為室內中央位置，或與牆壁保持 10~15 公分距離為佳。只是如此一來，影響了室內空間的原有配置，且倒水成了一大困擾，水滿未倒造成除濕機停止運轉，等於沒發揮到該有的除濕效能。

為能提供更舒適的室內生活空間，本產品融入隱藏式設計的概念，內建水位自動感測排水裝置，提供消費者全新的選擇，讓您可以直接安裝在天花板內，巧妙運用室內空間，實現生活美學品味。



除濕效能全面提升

吊隱式設計無須受制於一般立式除濕機型追求「小而美」的輕體限制，以除濕效能為第一優先考量，摒除將除濕輪與熱交換器前後交疊配置的設計，**創新採用平行並列方式**，一來有助於濕冷空氣在進入導風板後，可平均帶入除濕輪和熱交換器，以達雙軌並行除濕，有效縮短除濕時間；二來可減少風阻，加速空氣對流量，進而提升除濕效率。

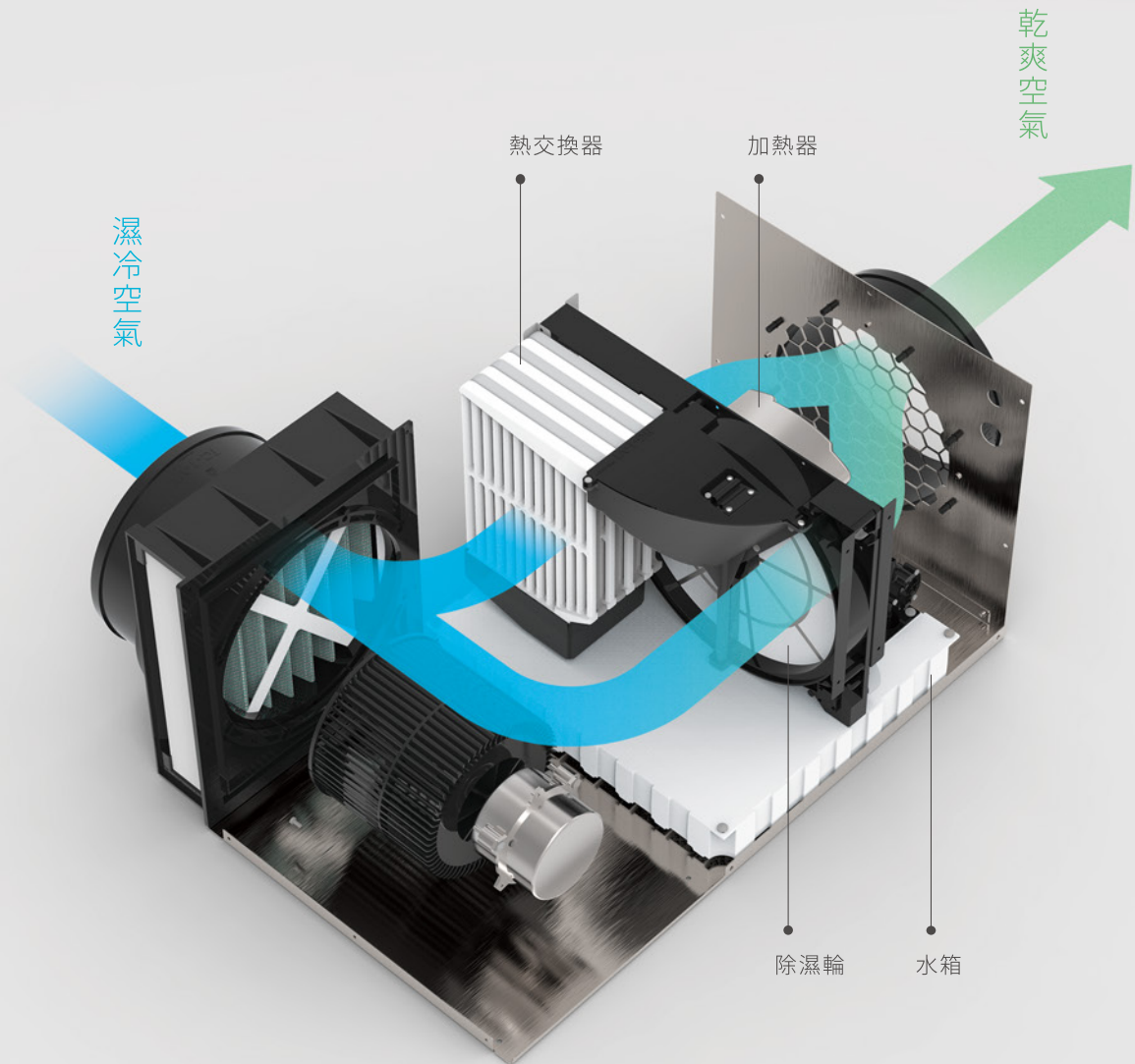

兩種機型 靈活搭配您的空間

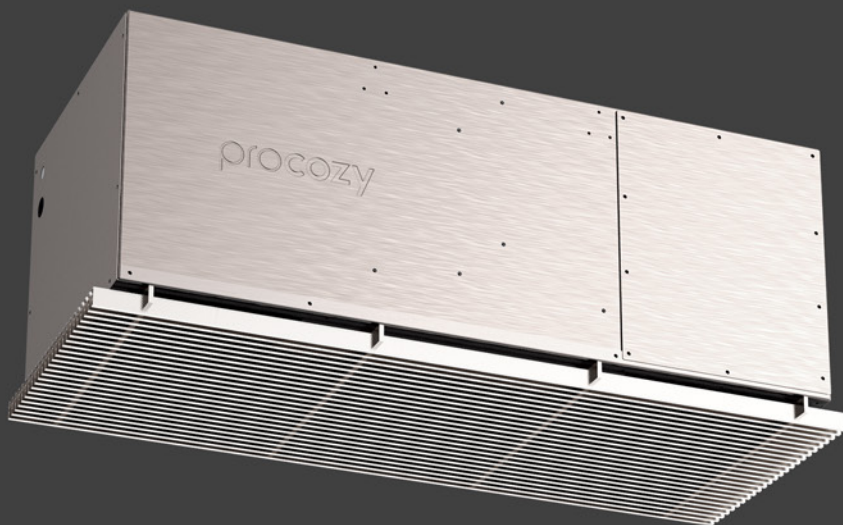

格柵式

安裝簡易，使用天花板線型格柵美觀大方

(格柵部分為示意圖，非產品內容)



全隱式

可與空調導風管拼接，有利導風管動線規劃及共用維修孔

貼心設想的 空氣濾網安裝方式

無須擔心
維修孔或回風口位置遠近與否

[僅適用全隱式機型]

1

內嵌型

直接鑲嵌於機殼側邊，可另外擴接導風管

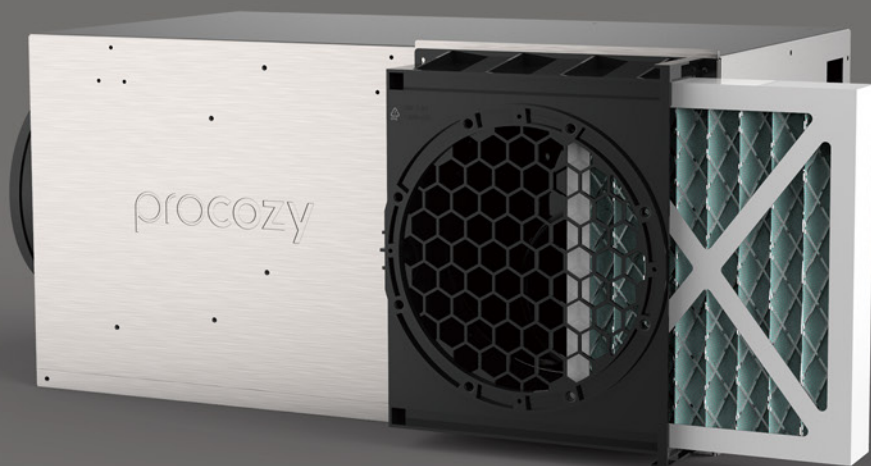

2

外接型

機體連接導風管後，再與外接濾網盒銜接

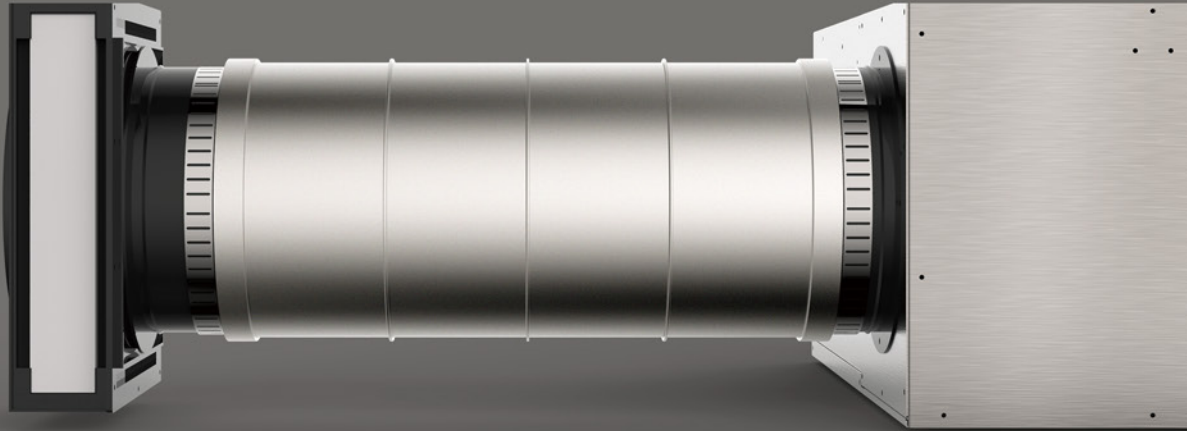

3

延伸型

機體連接導風管後，外接濾網盒前後兩側皆可對接導風管



獨家創新技術 × 頂級零件配備

獨家設計排水流量計，精確記錄過去 24 小時水量及累積水量資訊

日本原裝進口「沸石」式除濕輪，高低溫環境除濕效果一樣好

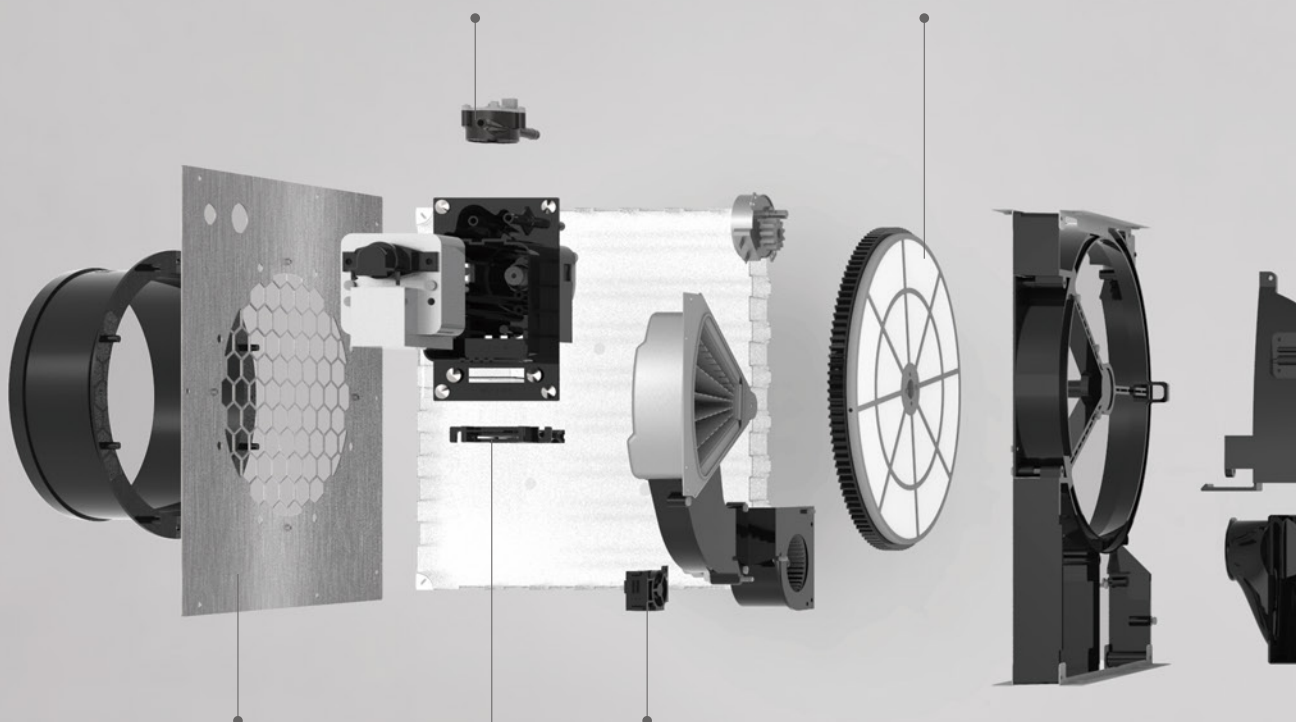

機殼採不鏽鋼材質，具備耐酸鹼、耐腐蝕、耐高溫等卓越特性

獨創風流量自動調節機制，有效延長空氣濾網使用壽命

摒棄市面上常用的低準度傳統機械式水位偵測器，獨家研發超靜音水位自動感測排水裝置，支援排水揚程達 2.5 米，再也不需來回倒水

超薄式熱交換器設計，壁管厚度僅 0.2mm，大幅增加熱傳導面積，全面提升除濕效率

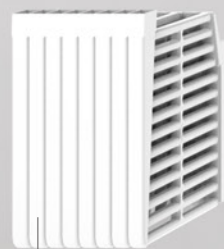

內建數位高精度溫濕度感測晶片，即時偵測室內溫濕度

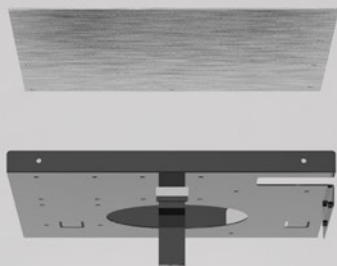

● 使用高效率 DC 變頻馬達，節能又靜音

● 本產品之風扇、排水及內循環馬達乃使用日本頂級 NMB 密封式滾珠軸承及 SUS304 不鏽鋼軸心，運作效率極佳，使用年限更持久

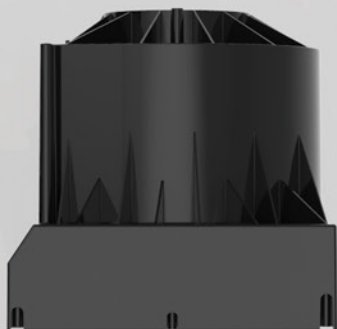

● 特製導風板能有效控制風流方向並加速空氣均勻流動，進而提升除濕效率



● 獨家研發離心式扇葉，兼具高風壓及超靜音特性，能有效發揮空氣導流效果

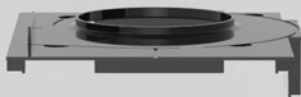

● 採用美國 ASHRAE 標準 MERV 11 / MERV 13 等級空氣濾網，有效過濾 PM 2.5 懸浮微粒

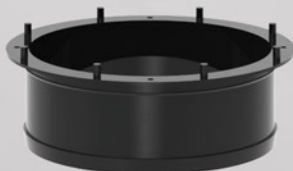

支援超低濕度設定 適合各式環境與空間

ProCozy® 專業吊隱式空氣濾清濕度控制系統

支援的濕度範圍區間為 $\leq 1\%RH \sim 70\%RH$ ，不僅適合一般家用及辦公用的室內空間，例如居家主臥更衣間、各式收藏品展示間、3C 電子設備器材收納間、檔案資料室、飯店等，同時也能有效應用在對濕度控制具有較嚴格要求之實驗室或廠房等專業環境。

各機種支援控制範圍：

居家型：40%RH \sim 70%RH

工業型：10%RH \sim 70%RH

特殊用途型： $\leq 1\%RH \sim 70\%RH$





加載智能軟體 人性化 COZY ZONE

相對濕度 (%RH)

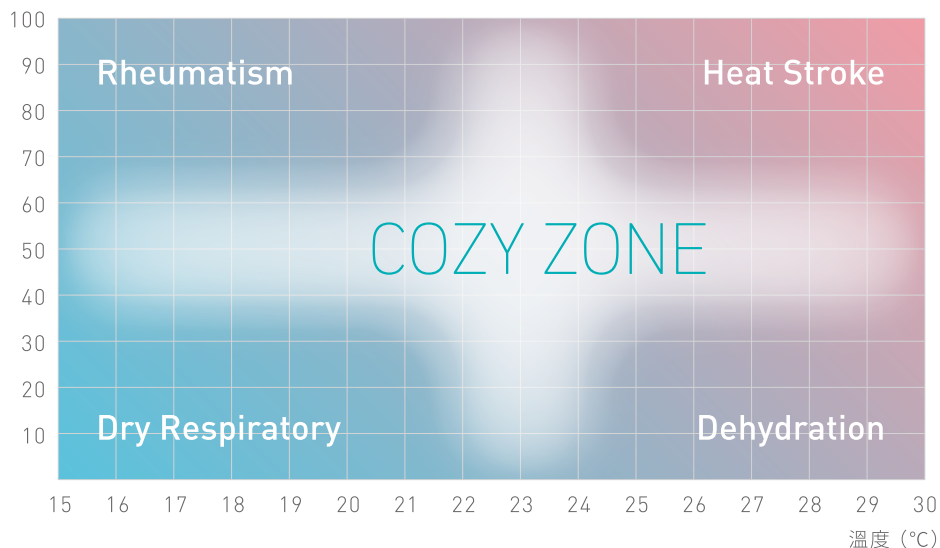

ProCozy® 遙控器可以顯示目前環境的狀態，COZY ZONE 區域即為人體最舒適的溫濕度範圍。

相對濕度 (%RH)

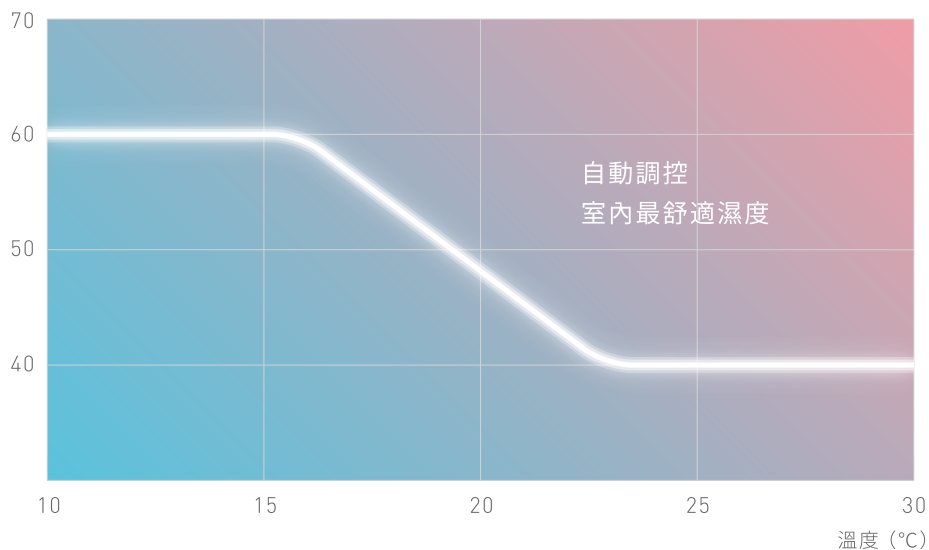

當遙控器設定為「智慧控濕」時，會依目前環境自動調控室內最舒適濕度。

ProCozy® 專用智能遙控器



濕度調節控制
可自由設定濕度



自動定時功能
可自由選擇關閉時間



即時溫濕度及系統設定資訊顯示
隨時掌握室內環境狀況、除濕水量資訊、關機倒數時間及空氣濾網壽命百分比



功能切換
自訂濕度／智慧控濕／空氣清淨／關機



三段式智能除濕模式
標準／強／靜音



基本設定
設定語言、溫度單位、斷電復原



即時感測溫濕度 記錄水量功能 除濕能力「看」得到

本產品配有專用遙控器，讓您一機在手，便可隨時掌握室內環境的溫濕度與除濕狀況。溫濕度即時感測方面，內建有數位高精度溫濕度感測晶片，只要將靜置中的遙控器拿起或略微振動，遙控器內的加速器晶片便會立即喚醒螢幕畫面，並回傳即時溫濕度資訊。

此外，獨家首創的記錄水量功能，可提供您過去 24 小時及累積到目前為止的除濕水量資訊，讓您零時差掌握家中除濕狀態。



自動進入省電模式

室內濕度達理想狀態時，自動進入待機省電模式



即時偵測室內溫濕度

內建數位高精度溫濕度感測晶片，即時偵測室內溫濕度



記錄累積水量功能

獨家研發水位自動感測裝置，可顯示累積水量紀錄

智能感知裝置 提供多重安全防護

ProCozy® 提供全方位的安全防護，讓您用的安心，住的放心。



塑膠防火 UL-94



主板保險絲 (短路保護)



電路板 FR-4 等級



加熱器即時溫度監測



溫度保險絲



除濕輪轉動異常偵測



基板繼電器
通過歐洲 VDE 安規認證



電源供應器有過電壓 OVP
過負載 OPP 偵測



持續性系統自動檢測

透過系統不間斷地執行全機檢測，可即時回傳異常情況發生時的錯誤代碼，有助維修人員判別故障原因並加以排除。



ProCozy® 可有效過濾花粉，其效率高達99.9%以上，讓您再也不必因為花粉過敏而困擾。

擺脫漫天飛舞的惱人花粉









每年隨著花粉季節來臨，外出時雖能口罩不離身，但是當返回室內時，花粉仍會藉由依附於晾曬在外的衣物、棉被或外出服，一起帶入室內，即便是平日門窗緊閉，仍舊無法杜絕花粉入侵室內的困擾。

花粉的粒徑大小一般約 $30\mu\text{m}$ ，低於肉眼可見的臨界值 $50\mu\text{m}$ ，當透過各種管道進入室內後，會在空氣中四處飄散，長時間吸入體內，不僅對人體有害，也嚴重影響生活品質與工作效率。

高效空氣清淨

媲美醫療級空氣品質

好的空氣濾網需要效能優異的風機輔助，唯有將風機能力與過濾效率完美平衡，才能將空氣清淨效率徹底發揮至其最大功效。ProCozy® 採用美國 **ASHRAE 標準 MERV 11 / MERV 13 等級** 空氣濾網，同時搭配自行研發之超靜音風機，出風量在靜音模式與加強模式下可達 100 CFM 及 200 CFM，能有效提升空氣清淨效能。

濾網等級		MERV 11		MERV 13	
		懸浮微粒 清除率	通過濾網 次數	懸浮微粒 清除率	通過濾網 次數
 0.3 ~ 1 μm		≥20%	1x	≥50%	1x
	 細菌 / 咳嗽 / 噴嚏飛沫 廚房油煙 / 煙塵 / 殺蟲噴劑 油漆顏料 / 化妝品粉末	>99.1%	21x	>99.2%	7x
 1 ~ 3 μm		≥65%	1x	≥85%	1x
	 退伍軍人肺炎桿菌 / 研磨麵粉 除濕機灰塵 / 含鉛微塵 汽車廢氣 / 噴霧霧滴	>99.5%	5x	>99.7%	3x
 3 ~ 10 μm		≥85%	1x	≥90%	1x
	 黴菌 / 動物皮膚 / 塵蟎屍體 孢子 / 髮型噴霧 / 除塵用品 纖維保護噴劑	>99.7%	3x	>99%	2x
 >10 μm		≥99.9%	1x	≥99.9%	1x
	 花粉 / 塵蟎 / 蟑螂屍體 磨砂粉塵 / 沙塵 紡織纖維 / 地毯纖維	≥99.9%	1x	≥99.9%	1x

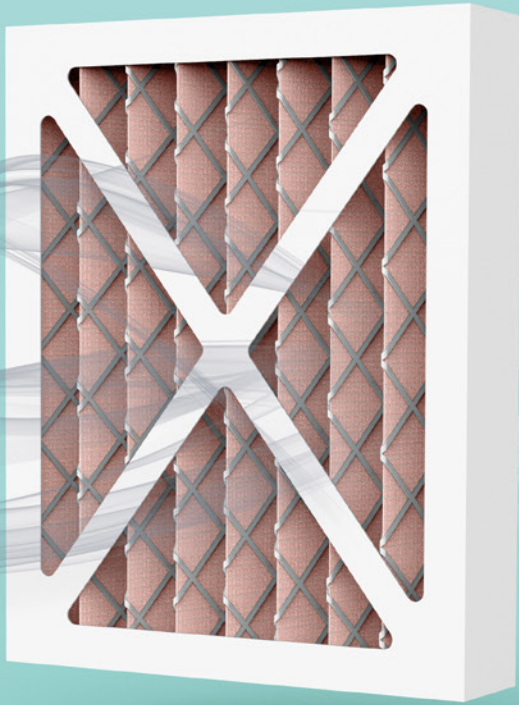

卓越空氣清淨功能
能有效抑制塵蟎孳生
過濾 PM 2.5 懸浮微粒
降低過敏原

智慧型濾網更換提醒功能 讓您永保室內清淨空氣

與一般市面上除濕機不同，ProCozy® 的空氣濾網更換提醒功能不採用自動計時器方式，而是**根據濾網壽命百分比提醒您作更換**，這是因為每個環境空氣品質各不相同，若濾網實際已達更換時機，卻因計時器時間未到導致功能喪失而未知，反而失去其意義。此外，為有效延長濾網使用壽命，當濾網更換提醒發出指示後，會同步啟動**風流量自動調節機制**，讓空氣清淨功能在濾網更換前的運轉過程中繼續維持適度風流量，以保持相同水準的清淨效率。惟若持續未予以更換濾網，為維護室內空氣品質，當測得耗用狀況達上限標準時，機器將自動停止運轉，直到濾網更換為止。

空氣濾網是耗材，我們希望站在消費者的立場，設計出人性化的提醒功能，同時也為您管理好荷包。





室內晾衣的好幫手

每逢雨天或者家裡沒有陽台時，多數人洗淨衣物後會直接掛在室內晾乾。不過有研究指出，潮濕衣物會使屋內濕度上升 30%，有助於黴菌孢子的繁殖，人體吸入它後容易對呼吸道、肺部等的健康產生危害。

尤其是遇到冬天寒流來襲時，不論將衣物晾在外頭多久，摸起來仍感覺濕濕潮潮的，加上室外空污情況日趨嚴重，**衣物在外曝晾過久可能導致 PM 2.5 吸附其中，對人體健康造成影響。**

衣物是最貼近身體肌膚的第一層保護，當有室內晾衣需求時，使用 ProCozy® 可讓您在晾乾衣物的同時改善室內相對濕度，達到乾爽衣物與健康的雙重效果。

守護家人健康 從呼吸開始

現代人一天當中平均有高達 80%-90% 的時間待在室內，因此在面臨室外空氣品質嚴重惡化的同時，別忽略了其實室內空氣品質的改善也是刻不容緩的事。

台灣一年四季平均相對濕度為 75%-85%，夏季高溫濕熱，冬季陰冷潮濕，正好誘發細菌、黴菌、塵蟎等大量滋長，進而嚴重危害人體健康，而換季期間的大幅溫差，久而久之也會使得居家室內環境曝露在看不見的危險當中。

資料來源：Sterling ASHRAE 1985

有害污染原活躍性與相對濕度關係分布圖

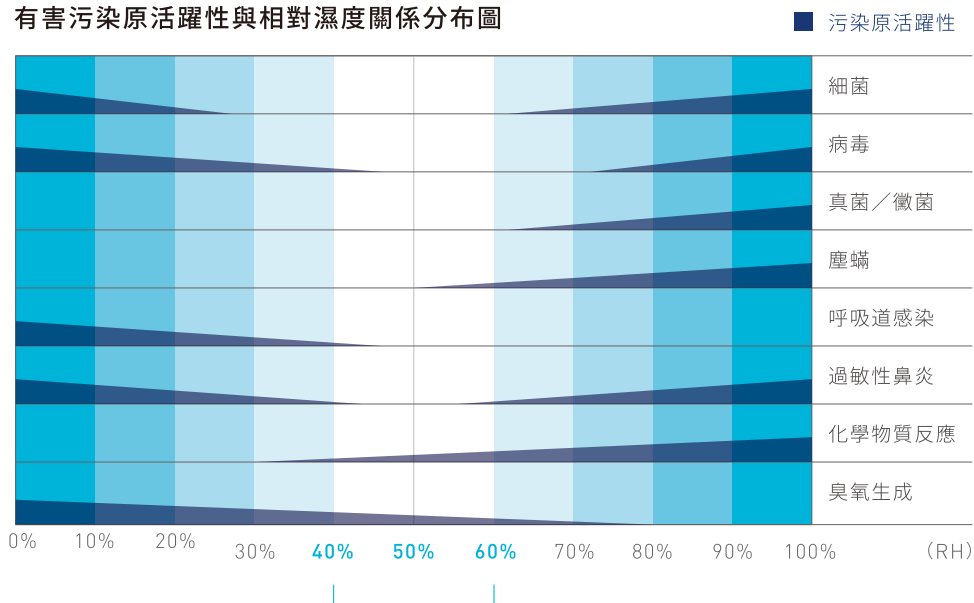

體感最為舒適的室內相對濕度

若能將室內環境的溫濕度維持在最適狀態下，可避免成為細菌、黴菌、塵蟎等孳生的溫床，有助於人體皮膚及呼吸道等健康，亦能有效延長居家裝潢的使用壽命。只要能將相對濕度控制在最適區間內，炎炎夏日也能享有舒適的體感溫度！





(格柵部分非產品內容)



(具多種濾網安裝方式)

	格柵式	全隱式
除濕方式	除濕輪式	除濕輪式
除濕能力	10 L / 日	10 L / 日
25°C / 80%RH	9 L / 日	9 L / 日
25°C / 40%RH		
最大風量	350 [m ³ /h]	350 [m ³ /h]
工作範圍	1 ~ 40 °C	1 ~ 40 °C
室溫	0 ~ 100 %	0 ~ 100 %
相對濕度		
適用電壓 [AC]	220/50-60, 110/50-60 [V/Hz]	220/50-60, 110/50-60 [V/Hz]
額定最大消耗功率	0.85 [kW]	0.85 [kW]
運轉時平均音量	42 [dB]	42 [dB]
靜音模式	48 [dB]	48 [dB]
正常模式	52 [dB]	52 [dB]
加強模式	50 [dB]	50 [dB]
排水時		
濾網	11, 13 [MERV]	11, 13 [MERV]
外型尺寸	長 800 x 寬 370 x 高 303 [mm]	長 615 x 寬 370 x 高 303 [mm]
本體重量	19 [kg]	17 [kg]

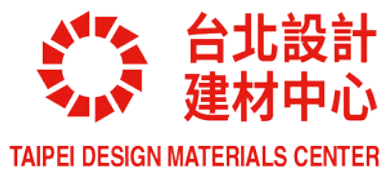

歡迎蒞臨 **Altrason** 產品展示中心
我們將竭誠為您服務

地址：台北市內湖區新湖一路 185 號 5 樓



ALTRASON INC.

10F-5, No.408, Ruiguang Rd.,
Neihu District, Taipei 11492, Taiwan
Phone : +886-2-2657-0068 ext.182
E-mail: sales@altrason.com

創昇科技股份有限公司

11492 台北市內湖區瑞光路 408 號 10 樓之 5
聯絡專線：(02) 2657-0068 分機 182
電子郵件：sales@altrason.com

www.altrason.com